

מכרז פומבי מס' 007/26

תכנון כוללני לחידוש ושדרוג רחוב הרצל לכל אורכו

1. רקע

- א. עיריית נהריה מקדמת תכנון מפורט עבור רחוב הרצל לכל אורכו
- ב. התכנון כולל הסדרה פיזית של חתך הרחוב, תחבורה ציבורית, תנועה, מסעות, חניות, מדרכות ותכנון נופי
- ג. קיימת תב"ע מאושרת לרחובות
- ד. עיריית נהריה מבקשת לקדם התקשרות עם משרד מתכנן כבישים, תנועה ותחבורה אשר ישמש כמתכנן כוללני לכל דיסציפלינות התכנון והייעוץ הדרושים לקידום הפרויקט משלב התכנון הראשוני/מוקדם, תכנון סופי, תכנון מפורט לרבות מפרטים, כתבי כמויות, היתרים, מכרז ופיקוח עליון.

2. תיאור הפרויקט

- א. תכנון הסדרת רחוב הרצל (כולל הגנה) לכל אורכו, כ-2,400 מ' ולרחבו כ-35 מ' הסטטוטורי.
- ב. תכנון תנועתי כולל צמתים בהתאם לפיתוח העיר הצפוי ולמדיניות העירייה
- ג. תכנון פיזי של מיסעות, מדרכות ותחנות אוטובוס
- ד. חניות ושבילי אופניים במידת הניתן
- ה. תכנון כולל אדריכל נוף מוביל (באישור עירייה)
- ו. הסדרת קולטנים ושוחות במידת הצורך
- ז. הסדרת תאורה לאורך הרחובות במידת הצורך.
- ח. הסדרת השקיה כחלק מפיתוח נופי
- ט. הסדרת מכסי שוחות לפי צורך

3. תכולות העבודה

- א. תכנון מבנה כביש ושיפועים
- ב. הפעלת צוות יועצים מלא להשלמת הפרויקט לפי תיאורו ועל כל הכרוך בו
- ג. באחריות המתכנן המוביל לבצע סופרפוזיציה בין כלל המתכננים והיועצים
- ד. באחריות המתכנן המוביל להוציא לפועל תוכניות מוקדמות לאישור העירייה וכן מפורטות לביצוע שיכללו פרטי ביצוע, מפרטי, כתב כמויות ואומדנים.
- ה. ביצוע פיקוח עליון
- ו. ניהול צוות התכנון המפורט, השתתפות בישיבות בהתאם לנדרש וקבלת אישורים נדרשים מכל רשויות הממשלה לרבות משרד התחבורה.

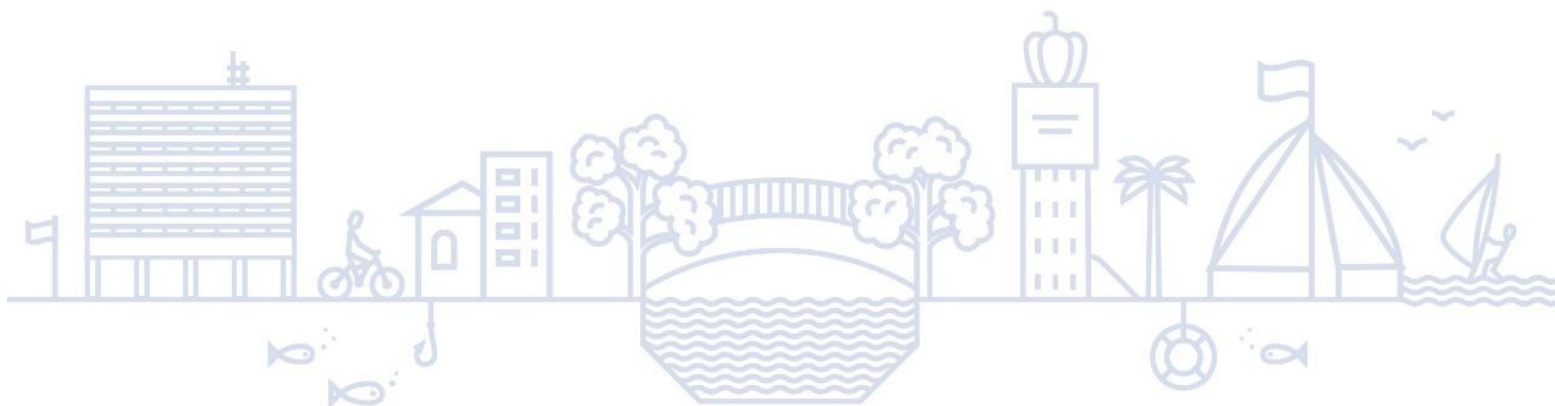

- א. המציע הינו תאגיד רשום בישראל ומנהל ספרי חשבונות מס כחוק. – יש לצרף העתק אישורים רישמיים לכך
- ב. המציע הינו מהנדס אזרחי במדור כבישים, תחבורה ותנועה ובעל משרד הנדסה אזרחית רשום ורישוי כחוק. – יש לצרף מסכים רישמיים המעידים על כך
- ג. למציע ניסיון מוכח בעבודה מול משרד התחבורה של 10 שנים לפחות, או נת"י או ערים דומות באוכלוסייה (כ 75,000 תושבים) ובשטח לנהריה. (11,000 ד')
- ד. בעל ניסיון מוכח של מתן שירותי תכנון כוללני ב 5 פרויקטים לתכנון עירוני בהיקף תקציבי של 10 מלש"ח כל אחד ב-10 שנים האחרונות. על מציע לצרף להצעתו העתקי חוזי הזמנות העבודה הנ"ל ממנו המוכיחים עמידתו בתנאי סף זה.

5. בחינת ההצעות

לכל פרמטר יינתן ציון לפי המשקלות המפורטות.

על המציע לפרט את הצעתו במסמך מצורף ובמסמכים נלווים המוכיחים את הקריטריון.

משקלה	נושא	
20%	ניסיון מוכח של המתכנן המוביל בתכנון פרויקטים עירוניים דומים בערך כולל של 10 מלש"ח ויותר כל אחד ב-10 שנים האחרונות. מ- 5 ועד 7 פרויקטים – 5 נקודות מ- 8 ועד 10 פרויקטים – 10 נקודות 11 פרויקטים ויותר – 20 נקודות • הוכחה לסעיף על ידי דף רלוונטי מהחווה ומהאומדן	1
20%	ניסיון מוכח של המתכנן המוביל בתכנון כוללני של יועצים לפרויקטים דומים בערך כולל של 10 מלש"ח ויותר כל אחד ב-10 שנים האחרונות. עד 5 פרויקטים – 5 נקודות מ- 5 ועד 9 פרויקטים – 10 נקודות 11 פרויקטים ויותר – 20 נקודות • הוכחה לסעיף על ידי דף רלוונטי מהחווה ומהאומדן	2
50%	הנחה מאומדן העיריה לכלל העבודה המציע הנמוך יזכה ב 50 נקודות שאר המציעים לפי הנוסחה: $ניקוד = 50 \times \text{אחוזי ההצעה הזולה ביותר}$ אחוזי ההצעה הנבחרת	3
10%	המלצות חיוביות מגופי תשתית ממשלתיים או ראשי ערים או מהנדסי ערים עד 5 המלצות – 2 נקודות מ- 6 ועד 9 המלצות – 5 נקודות 10 המלצות ויותר – 10 נקודות	4

שם המציע: _____

חתימת משרד תכנון מוביל: _____

○ הדפסות והפקות על חשבון המציע עד שלב המכרז וכך נסיעות או כל תשומה אחרת.

6. שלבי תשלום:

- א. אישור תכנון מוקדם ע"י העירייה 25%
- ב. העברת כל חומר המכרז ואישור נציג העירייה 30%
- ג. העברת תוכניות לביצוע ואישור מנהל הפרויקט 25%
- ד. פיקוח עליון 20%

7. אופן הגשת ההצעות:

את פרטי ומסמכי המכרז ניתן לעיין/ לקבל דרך אתר האינטרנט של עיריית נהריה ו/או בבניין העירייה קומה ד' מחלקת מכרזים.

שאלות הבהרה ניתן לשלוח למייל hadash@nahariya.muni.il 6/5/2026 ועד לשעה 12:00

מענה לשאלות הבהרה יפורסם באתר.

המועד האחרון להגשת ההצעות 14/5/2026 שעה 13:00. את ההצעות ויתר האישורים יש לשים במעטפה סגורה ולהגישה לעירייה (לתיבת ההצעות) בקומה ד', מחלקת מכרזים עד למועד האחרון להגשת ההצעות כנקוב לעיל. הגשה ידנית בלבד!

8. תמורה-

- א. התמורה תחושב לפי הצעת הספק הזוכה במכרז כסכום סופי בש"ח כולל מע"מ.
- ב. יודגש כי התמורה הינה סופית וכוללת את כל עבודות התכנון והיועצים הדרושים לצורך תכנון הפרויקט עד לרמת מכרז + פיקוח עליון.
- ג. יובהר כי התמורה כוללת צילומים והעתקות עד שלב המכרז (לא את המכרז).
- ד. העירייה יכולה לבצע את כל הפרויקט, חלקים ממנו או לא לבצעו כלל ולספק לא תהיה כל טענה, מענה או תביעה בעניין.
- ה. התמורה אינה כוללת תשלומי אגרות עירייה, חח"י, בזק, הוט וכיו"ב.
- ו. התמורה אינה כוללת הדמיות וצילומי רחפן.

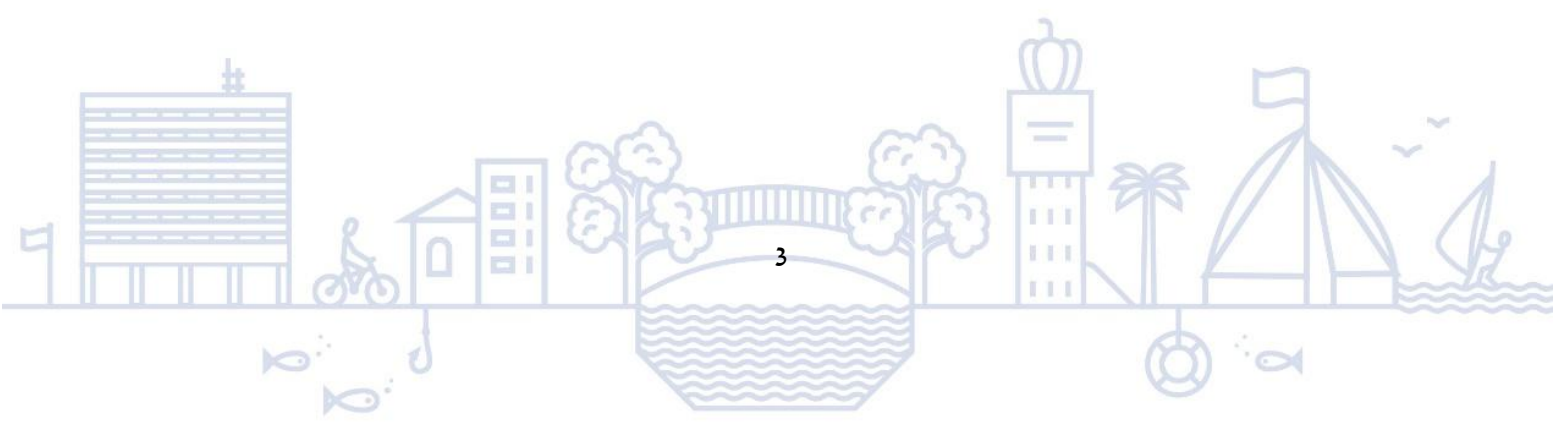

טופס ההצעה

הנני, _____, מאשר בזאת, כי ההצעה שהוגשה על ידי:

_____ (להלן: "המציע") במסגרת ההזמנה להציע הצעות לתכנון כוללני במסגרת תכנון חידוש ושדרוג רחוב הרצל בנהריה נחתמה על ידי מורשי החתימה של המציע בהתאם למסמכי המכרז והיא מחייבת את המציע לכל דבר ועניין.

הנני מצהיר בזאת שקראתי את כל מסמכי המכרז בעיון, הבנתי אותם, ואני מגיש את הצעתי כדלקמן.

להלן פירוט ההצעה:

עבור תכנון כוללני במסגרת תכנון חידוש ושדרוג רחוב הרצל בנהריה בהתאם למסמכי המכרז הנדון

אומדן העירייה לעבודה 529,000 ₪ כולל מע"מ

אחוז הנחה מוצע מאומדן העירייה לכלל העבודה: _____ %
יש לציין את שיעור הנחה המוצע עד שתי ספרות לאחר הנקודה העשרונית, לדוגמא 3.75%
 הסכום לאחר ההנחה הינו סופי ולא ישא בהפרשי הצמדה
 התשלום יהיה כנגד קבלת התוצרים שהוגדרו במפרט המיוחד.

מבלי לפגוע בכלליות האמור במסמכי המכרז, ידוע ונהיר לי כי:

1. העירייה איננה מתחייבת לכך שכל הסעיפים ינוצלו בחלקם/במלואם במהלך הפרויקט ע"י המציע/ים שיזכה/ו.

תאריך: _____

חתימת המציע: _____

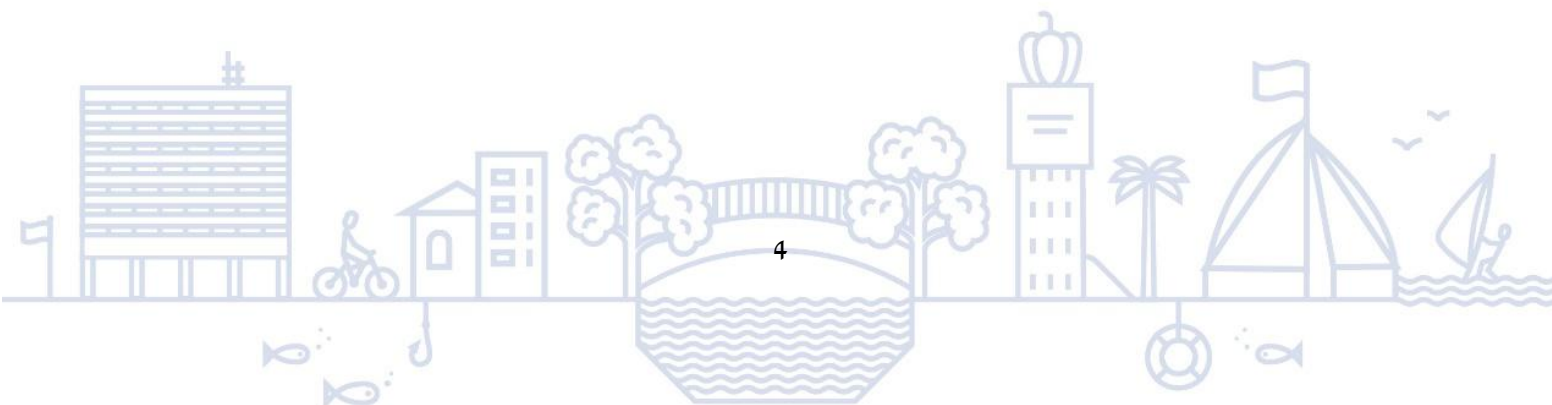

נספח א' - חוזה מס' _____

שנערך ונחתם בנהריה ביום _____ לחודש _____ שנת 2026

בין : עיריית נהריה
(להלן – "המזמינה")

מצד אחד

ל בין :
(להלן – "המתכנן")

מצד שני

הואיל והמזמינה מתעתדת
(להלן: "הפרויקט");

והואיל וברצון המזמינה למסור למתכנן לביצוע והמתכנן מוכן לקבל על עצמו לבצע עבור המזמינה את שירותי התכנון כהגדרתם בהסכם זה (להלן: "התכנון") של **תכנון כוללני לחידוש ושדרוג רחוב הרצל לכל אורכו** והכל כמפורט בהסכם זה ובנספחיו, וכן את הפיקוח העליון על ביצוע העבודות (להלן: "הפיקוח העליון"), (התכנון והפיקוח העליון בהסכם זה יקראו להלן יחד: "תפקידי המתכנן");

והואיל והמתכנן מצהיר כי הנו בעל האמצעים, היכולת, הידע המקצועי, הניסיון, המומחיות והכישורים הדרושים לשם ביצוע תפקידי המתכנן ולשם מילוי כל התחייבויותיו על פי הסכם זה במלואו, במדויק ובמועד;

אי לכך הוצהר, הותנה והוסכם בין הצדדים כדלקמן:

1. כללי

המבוא והנספחים להסכם זה מהווים חלק בלתי נפרד הימנו.

2. הגדרות (בהסכם זה):

"העבודות" - הוצאה לפועל של **תכנון כוללני לחידוש ושדרוג רחוב הרצל לכל אורכו** (להלן: "הפרויקט") כמתואר בנספח א' הרצ"ב להסכם זה.

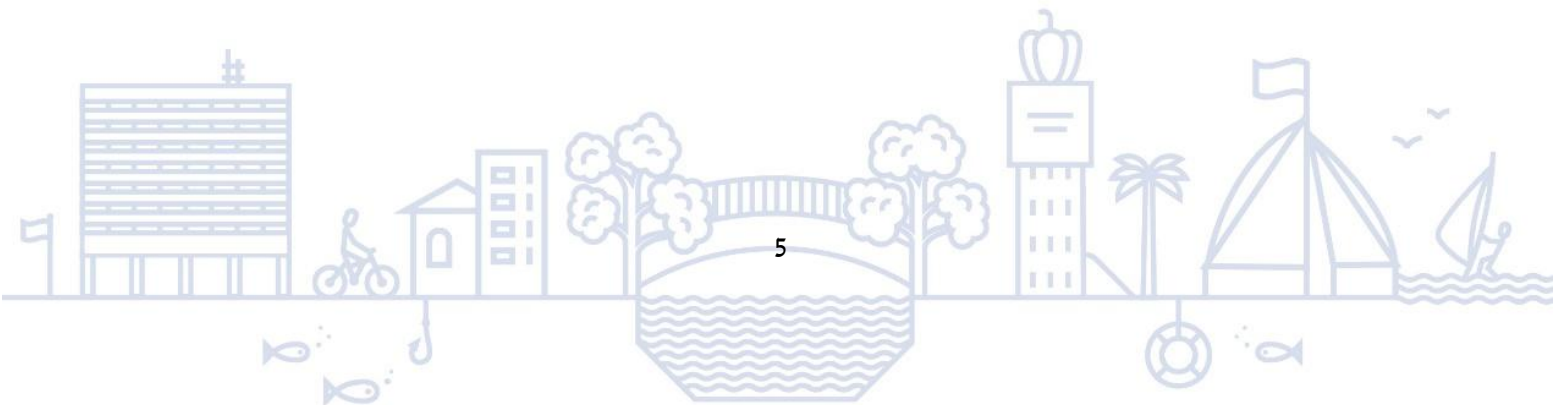

נספח א

- "אתר העבודות" - מקום ביצוע העבודות וכל מקום אחר בו תבוצענה העבודות.
"המהנדס" - _____ בעצמו או מי שימונה בכתב במקומו ע"י המזמינה.
"המפקח" - כל מי שיתמנה ע"י המזמינה לפקח על ביצוע העבודות או חלק מהם.
"המתכנן" - מי שנמסר לו ע"י המזמינה ביצוע העבודות לרבות קבלני המשנה.
"נציג המזמינה" - לעניין הסכם זה – מהנדס העיר.

3. הזמנת שירותי המתכנן

- 3.1 על סמך הצהרותיו של המתכנן, המזמינה מוסרת בזאת למתכנן והמתכנן מקבל בזאת מאת המזמינה את ביצוע התכנון של העבודות והפיקוח העליון על ביצוע העבודות בהתאם לכל הוראות הסכם זה על נספחיו.
- 3.2 המתכנן מתחייב בזאת לבצע את כל תפקידי המתכנן וחובותיו לפי הסכם זה על-פי כל דין. למען הסר ספק, מובהר בזאת במפורש, כי אין בהוראותיו של הסכם זה ובנספחים להסכם כדי לגרוע ו/או לפגוע בכל אחריות ו/או חובה המוטלת על פי כל דין על המתכנן.
- 3.3 אישור התוכניות, המפרטים וכל המסמכים האחרים הקשורים בתכנון או בתפקידי המתכנן ע"י המתכנן או ע"י המזמינה לא ישחררו את המתכנן מאחריותו המקצועית המלאה ואין באישור כאמור כדי להטיל על המזמינה אחריות כלשהי לטיב התוכניות, המפרטים או המסמכים האמורים.
- 3.4 ביצוע העבודות ע"י המתכנן יהיה במומחיות ובמקצועיות ולפי ההסכם.
- 3.5 מנהלי המתכנן יערבו באופן אישי לביצוע כל התחייבויות המתכנן עפ"י הסכם זה.

4. הנחיות לתכנון

המתכנן יבסס את התכנון על נתונים, קווי יסוד, הנחיות ותקציב שיפורטו בכתב ע"י המזמינה ועל דיווחים בכתב משיבות התכנון, אשר יהוו חלק בלתי נפרד של הסכם זה. המתכנן מתחייב להקפיד על ביצועם של הנתונים, קווי היסוד, ההנחיות והתקציב האמורים. כל סטייה מהם או שינוי בהם ייעשו אך ורק לאחר קבלת אישור בכתב מאת המזמינה והמתכנן יתקן וישנה את הטעון שינוי או תיקון לפי הוראותיה של המזמינה כאמור.

5. היקף שירותי המתכנן

- מבלי לגרוע מהוראות הסכם זה בדבר השירותים שהמתכנן חייב לתתם, במסגרת תפקידי המתכנן, כוללים אותם שירותים בין השאר:
- 5.1 שיתוף פעולה עם המזמינה ועם האדריכל והמתכננים המקצועיים האחרים לשם עיבוד תוכניות שמחוץ לתכנון, לרבות: ישיבות, התייעצויות וביורורים, וכן מתן כל הפרטים שיידרשו ע"י המזמינה, האדריכל, הקבלן ומתכננים אחרים השייכים לשטח פעולתו של המתכנן במסגרת תפקידיו.
- 5.2 התכנון.
- 5.3 הבטחת קיומו ועמידה בלוח הזמנים שנקבע ע"י המזמין בתיאום עם המתכנן ביחס לתכנון ולפקוח העליון והן לעבודותיהם של הקבלן, היועצים המקצועיים ויועצים בכל שלב בביצוע תפקידי המתכנן.
- 5.4 פיקוח עליון על ביצוע העבודות, לרבות בדיקת חריגים כספיים שיוגשו על ידי הקבלן במהלך ביצוע העבודה ואישורם, וכן הכנת אומדנים כספיים בכל עת שיידרש הדבר ע"י המזמין.
- 5.5 מו"מ והשגת האישורים הדרושים מהרשויות השונות, מוסדות ממשלתיים, רשויות מקומיות או גורמים אחרים כפי שיהיה צורך בכך בכל עניין ועניין, לרבות הכנת התכנונות

הנדרשות ע"י הרשויות המוסמכות למתן רשיון וטיפול באישורן (תברואה, מים, ביוב, מכבי אש, משרד הבריאות, הג"א וכו').

5.6 השתתפות במו"מ עם קבלנים וגורמי ביצוע לפי קביעה והזמנה של המהנדס, לרבות הכנת מפרטים וכתבי כמויות לעריכת מכרזים וסיוע בעריכת מכרזים והתקשרויות עם קבלנים ומתן חוות דעת טכנית בכל הקשור לתוצאות המכרז.

5.7 ייעוץ הנדסי לצרכים משפטיים.

6. התכנון

המתכנן מקבל על עצמו להכין עבור המזמינה את כל התכניות, המסמכים וכל הדרוש במסגרת התכנון וכן לשנות ולתקן כל תכנית וכל מסמך בהתאם להוראות בכתב מאת המזמין.

7. שלבי התכנון

התכנון יתבצע ב-3 שלבים עיקריים, כמפורט להלן:

7.1 שלב א' - עיצוב הפרוגרמה והכנת תוכניות כלליות מוקדמות

7.1.1 א. בירורים עם המזמין, ביקורים באתר העבודות, חקירות מוקדמות, התייעצויות ו/או בירורים עם הקבלן, המתכננים האחרים, יועצים ומומחים מקצועיים אחרים;

7.1.2 ב. בירור ברשויות המוסמכות או גורמים אחרים בקשר לבעיות חוקיות ואחרות הכרוכות בתכנון המערכת;

7.1.2 קביעת עקרונות המערכת לאור חישובים מוקדמים ובדיקת שיטות ואלטרנטיבות שונות על בסיס ההנחיות לתכנון שהמזמינה תיתן למתכנן.

7.1.3 הכנת תכניות כלליות מוקדמות המראות את כל העצמים המשולבים בתכנון באלטרנטיבות שונות עפ"י דרישת המזמינה, הערכתן והשוואתן לרבות בחירת האלטרנטיבה המועדפת בתיאום עם המזמינה.

7.1.4 תיאום התכניות המוקדמות של היועצים והאומדנים התקציביים המוקדמים.

7.1.5 הכנת אומדן הוצאות משוער של המערכת, בדיקתו בהשוואה לתקציב והכנת שינויים בתכניות הכלליות לשם התאמתן למסגרת התקציבית שנקבעה ע"י המזמינה.

7.2 שלב ב' - הכנת תכניות כלליות סופיות.

7.2.1 הכנסת כל התכניות המסמכים התיאורים והחישובים הדרושים (לרבות – חישובים סטטיים, חישובים ספציפיים וחישובי כמויות) בצמידות לתקציב, תיאום התכניות עם המתכננים האחרים והבאתן לאישור המזמין.

7.2.2 הכנסת תיקונים או שינויים בתכניות ויתר המסמכים האמורים בסעיף 7.2.1 לעיל לפי הצורך ו/או לפי דרישת המזמין.

7.2.3 הגשת כל תכניות ההגשה הדרושות לרשויות וקבלת אישור הרשויות המוסמכות לתוכניות האמורות בסעיף 7.2.1 לעיל ועשיית כל הדרוש לשם כך.

7.2.4 בדיקת אומדן ההוצאות המשוער שהוכן והכנסת שינויים בתכניות לשם התאמתן למסגרת התקציבית וקבלת אישור מהמזמינה על התכנון והאומדן המוצע.

7.2.5 הכנת תכניות כלליות סופיות המתארות את המערכת עם המזמינה (תוך תיאום התכניות האמורות עם היועצים).



7.3 - שלב ג' - יעוץ בשלב התכנון המפורט.

השלמת התכניות והכנת המפרטים, המסמכים התאורים והחישובים וכל הדרוש להוצאת מכרז לקבלנים.

הכנסת תכניות עבודה מפורטות ומוסברות כולל כל הפרטים, וכן החומר המתאיחם לתכנון וביצוע המערכת ויתר העבודות החלות על המתכנן

הכנת תכניות המפרטים והמסמכים והחישובים הנוגעים לביצוע המערכת, שיהיה בהם צורך לקבלנים, הכל בהיקף ובפרוט שימנעו סטיות ממחיר המכרז במהלך ביצוע העבודות.

הכנת אומדנים וכתבי כמויות מדויקים

שלב זה כולל בין השאר :

- 7.3.1 השלמת התכניות בסעיף 7.2.3 לעיל למכרז ולביצוע בתאום עם המתכננים והיועצים.
 - 7.3.2 השלמת החישובים של הפעולות לביצוע המערכת ובחירת הציוד והכנת תכניות עבודה מפורטות ומוסברות כפי שיידרש ובקנה מידה שייקבע ע"י המזמינה.
 - 7.3.3 הכנת תכנית המשלבת את פרטי כל האלמנטים של התכנון, כשהם ברורים ומוסברים, ובקנה מידה שייקבע ע"י המזמינה. תאום התכניות עם תכניות של מתכננים ויועצים אחרים.
 - 7.3.4 הכנת והשלמת מפרטים טכניים – כתבי כמויות, וכן כל המסמכים האחרים הדרושים לפרסום מכרז בין הקבלנים ובמספר העתקים שיידרש על ידי המזמין. המפרטים הטכניים וכתבי הכמויות יתבססו על תכניות עבודה מפורטות, חישובי הכמויות יהיו מדויקים והתיאורים ברורים וממצים, הכל כדי לאפשר קבלת הצעות במחיר "פאושלי" ו/או כמויות למדידה מאת הקבלנים.
 - 7.3.5 הכנת והשלמת אומדן הוצאות של המערכת שיהיה מבוסס על המפרטים הטכניים וכתבי הכמויות, בדיקתן בהשוואה לאומדן הוצאות והכנסות שינויים בתכניות, במפרטים בכתבי הכמויות וכל המסמכים האחרים הקשורים לתכנון וביצוע המערכת לשם התאמתם למסגרת התקציבית. אומדן העלויות כפוף לאישור המהנדס והמזמין.
 - 7.3.6 הכנסת שינויים או תיקונים בחומר הנ"ל לפי הצורך באישור המזמינה מראש ובכתב.
 - 7.3.7 מתן הסברים ותשובות לקבלנים שישתתפו במכרז, וכן מתן חוות דעת ויעוץ בכל הקשור למכרז ו/או מסירת הזמנות, לרבות השתתפות בסיוור קבלנים.
 - 7.3.8 הכנת והשלמת כל המסמכים הדרושים, במספר עותקים שיידרש ע"י המזמין, לשם התקשרות בהסכם בין המזמין לבין הקבלנים.
 - 7.3.9 יעוץ למזמין והשתתפות בבחירת הקבלנים שיזכו בעבודה, ובכלל זה ניתוח הצעותיהם והכנת השוואות ביניהן עבור המזמין.
 - 7.3.10 המתכנן יכין רשימת תכניות ויפיץ את רשימת התכניות המעודכנות ליועצים/קבלנים/פיקוח.
- מבלי לפגוע באמור לעיל מוסכם בזה, כי המתכנן לא יהיה רשאי לעבור משלב אחד לשלב הבא אחריו ללא קבלת הסכמת המזמינה בכתב ומראש.

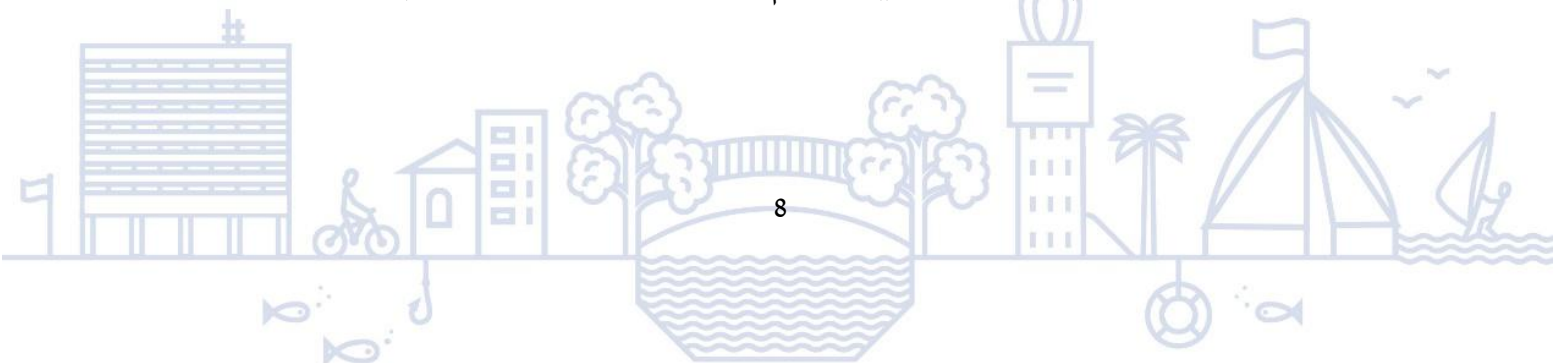

- 8. מועד התחלת וסיום התכנון**
- 8.1 המתכנן יתחיל בביצוע שלב א' ושלב ב' של התכנון מיד עם חתימת הסכם זה.
- 8.2 המתכנן יסיים את התכנון של כל השלבים המפורטים לעיל תוך **חודשיים** בהתאם ללוח זמנים שתקבע המזמינה לפי צרכי הפרוייקט. לוח הזמנים יצורף כנספח ב להסכם זה ויהווה חלק בלתי נפרד ממנו.

נספח ב

- 8.3 נגרם עיכוב בביצוע שלב מהשלבים האמורים עקב כח עליון, או עקב תנאים אחרים שלדעת המזמינה לא היתה למתכנן שליטה עליהם והמתכנן ביקש בכתב מאת המזמינה להאריך את המועדים שנקבע על פי סעיף 8.2 לעיל, תאריך המזמינה, לפי שיקול דעתה, את מועדי ביצוע השלבים או חלקם בתנאי שהמתכנן הודיע למזמינה על העיכוב וסיבתו מיד עם הווצרו, וזמנו המשוער של העיכוב.

9. שינויים בתכנון

- 9.1 המתכנן מתחייב לכלול בכל שלב שהוא של תפקידי המתכנן שינויים בתכנון ובתכנויות ולהכין אומדן תקציבי של השינויים בתכנון ובתכנויות ולהכין אומדן תקציבי של שינויים אלה כפי שיידרש בכתב ע"י המזמינה מעת לעת.
- 9.2 נדרשו שינויים לאחר שהתכנויות הסופיות אושרו על ידי המזמינה (לאחר שלב ג') תשלם המזמינה למתכנן עבור שינוי התכנון כפי שיוסכם בין המזמינה לבין המתכנן, אולם במקרה של שינויים לא מהותיים ו/או אם השינויים נדרשו מחמת פגם בתכנון, או חוסר תאום או אי אישור שלב ביניים, או עקב ליקוי בפיקוח העליון ו/או שינויים הנדרשים מהתפתחות רגילה של ביצוע העבודות חייב המתכנן לבצעם ללא כל תשלום. לצורך זה "שינויים לא מהותיים" משמעם שינויים הנובעים מצרכים עסקיים של המזמין ואשר אין בהם משום שינוי של למעלה מ-25% מהיקף הפרוייקט.

10. הפיקוח העליון

- 10.1 המתכנן מקבל על עצמו פקוח עליון על ביצוע העבודות.
- 10.2 הפקוח העליון של המתכנן על ביצוע העבודות כולל בין השאר:
- 10.2.1 פיקוח עליון על ביצוע המערכות, העבודות והמלאכות בפרוייקט ובדיקת התאמתן לדרישות הבטיחות השונות.
- 10.2.2 ביצוע בדיקות שוטפות במהלך ביצוע העבודות להקמת הפרוייקט בכל האספקטים הקשורים לנושאי הבטיחות לסוגיהם.
- 10.2.3 פקוח עליון על ביצוע המערכת בהתאם לתכנון ועל ביצוע התיקונים שהקבלן חייב בהם, הן בתחילת העבודות, במהלך, לפני קבלתן ע"י המזמין, והן בתקופת הבדק.
- 10.2.4 המלצה וייעוץ לגבי בחירה, בדיקה ואישור חומרים וציוד.
- 10.2.5 דיווח מתמיד עפ"י דרישת המזמין על התקדמות ביצוע העבודות ורמת הביצוע לרבות הדרכה ומתן הסברים.
- 10.2.6 עדכון התכנויות בהתאם לשינויים שבוצעו לפי הוראות המזמין והאדריכל.
- 10.2.7 לפי דרישת המזמין, השתתפות בבירור תביעות והסכסוכים עם הקבלן בקשר עם ביצוע העבודות, מתן חוות דעת בע"פ או בכתב, מתן עדות מומחה בכל פורום שבפניו יהיה צורך להביא עדות כזו וכיו"ב.
- 10.2.8 בדיקת העבודות עם סיומן, עריכת רשימת תיקונים שעל הקבלן לבצע ומתן תעודת אישור למזמין המעידה על גמר העבודה על מנת לאפשר הוצאת תעודת גמר לקבלן – הכל בהתאם להסכם שבין המזמין והקבלן.
- 10.2.9 האמור בסעיף 10.2.6 לעיל לגבי גמר תקופת הבדק.

- 10.2.10 בדיקת חריגים בחשבונות הסופיים המוגשים ע"י הקבלן ואישורם למזמין. תשלומי ביניים למבצעים (כולל קבלני משנה) ייבדקו ע"י המתכנן לפי דרישה ללא תוספת שכר.
- 10.2.11 תאום ביצוע המערכת עם מתכננים אחרים במבנה והתאמת התכניות בהתאם להנחיות המהנדס ולצורכי התכנון.
- 10.2.12 הפעלת המערכת לתקופת ניסיון בת 12 חודשים.
- 10.2.13 השתתפות בבירורים עם קבלנים ודיון בתביעות קבלנים כולל הופעה בבוררות ובבתי-דין.
- 10.3 אין המתכנן רשאי לתת הוראות במישרין לקבלן ולנהל מו"מ עם הקבלן ביחס למחירים או לדרכי ביצוע העבודות, אלא באמצעות נציג המזמינה.

11. הגשת דו"ח וביקורים

המתכנן ימסור למזמינה באמצעות נציגה ו/או המפקח מעת לעת אך לא פחות מאשר פעם בחודש דין וחשבון על התקדמות ביצוע תפקידי המתכנן. המזמינה, נציגה או כל מורשה מטעמה יהיו רשאים בכל עת לבקר במשרד המתכנן לעיין בדו"ח ההתקדמות ובאופן ביצוע תפקידי המתכנן ולקבל מהמתכנן כל הסבר או מסמך שיידרשו על ידם והנוגעים לכל ענין מענייני הסכם זה.

12. שכר המתכנן

- שכר המתכנן ואופן תשלומו יהיו כמפורט בנספח ג' ויחולו עליו ההוראות כדלקמן:
- 12.1 מוסכם בזאת על הצדדים כי כל האמור בחוזה זה (ובנספח ג') מותנה בכך כי התכנון אשר יתכנן המתכנן יצא לפועל וביצעו יחל באופן מעשי. כל המועדים הנקובים בחוזה זה יחולו ממתן צו התחלת עבודות לביצוע התכנון. המתכנן מוותר בזאת על כל דרישה לתשלום כל עוד לא יצא לפועל התכנון שיתכנן.
- 12.2 במועד בו יגיע למתכנן תשלום כל שהוא מן התשלומים הנזכרים לעיל יגיש המתכנן למפקח חשבון שייבדק תוך 15 יום ויוגש למזמינה לתשלום. המזמינה תשלם את הסכום שאישר המפקח תוך 85 יום מיום קבלת חשבון זה מהמפקח. המזמינה רשאית לאשר למתכנן תשלומי ביניים לפי שיקול דעתה של המזמינה לגבי כל שלב משלבי התכנון בהתאם להתקדמות עבודתו של המתכנן אף לפני גמר השלב הנדון.
- 12.3 כל התשלומים הנזכרים בסעיף זה הנם בבחינת מפרעות על חשבון השכר שיגיע למתכנן לפי הסכם זה ולא בבחינת תשלומים עבור חלקי עבודה גמורים וזאת גם אם תקבל המזמינה חלקי עבודה גמורים כאלה.
- 12.4 מע"מ וכל מס אחר העשוי לבוא במקומו ו/או בנוסף לו יחול על המזמינה בנוסף לשכר וישולם לגבי כל תשלום, והכל לפי הוראות חוק ותכנות מע"מ.
- 12.5 עם תשלום השכר האמור לא יהיו למתכנן כל תביעות, דרישות או טענות כלפי המזמינה. השכר האמור מהווה את התמורה המלאה והסופית המגיעה למתכנן.

13. שכר המתכנן במקרה של הפסקת עבודתו ו/או צמצום העבודות

- 13.1 הופסקה עבודתו של המתכנן באחד משלבי התכנון או הפקוח העליון על פי סעיף 19 או סעיף 22 תשלם המזמינה למתכנן מחצית (50%) מיתרת הסכום לתשלום למתכנן בגין שלב הביניים שבו נמצא המתכנן בפועל. מוסכם בזה כי התשלום האמור יהווה תמורה מלאה וסופית בגין "שכר המתכנן" (כנזכר בסעיף 12 ובנספח ג' להסכם) והמתכנן לא יהיה רשאי לדרוש תשלום ו/או פיצוי נוסף בגין הפסקת העסקתו ע"י המזמינה כאמור.
- 13.2 ביקשה המזמינה לצמצם את היקף העבודות בשל שלב שהוא של התכנון או הפיקוח העליון תשלם המזמינה למתכנן באופן האמור בסעיף 13.1 לעיל.

החזר הוצאות .14

עבור העתקות אור וצילומים, הדפסות, פלוטינג (תווין), סמי אורגינלים והכנת חוברות מכרז, תשלם המזמינה למתכנן את ההוצאות כנגד חשבוניות שיוגשו למזמינה על ידי המתכנן או ישירות על ידי נותן השרות, במזומן או תוך 30 יום מיום הצגת החשבונית.

15. אחריות המתכנן כלפי המזמין וצד שלישי .15

15.1 המתכנן אחראי לכל נזק או הפסד או הוצאות כספיות שייגרמו למזמינה עקב מעשה או מחדל בביצוע תפקידי המתכנן באופן רשלני המהווה עילה נזיקית, והוא מתחייב לפצות את המזמינה על כל נזק, הפסד או הוצאות כספיות כאלה.

15.2 המתכנן יהא אחראי לכל נזק או הפסד או הוצאות כספיות שייגרמו למזמינה עקב הפרת אחת או יותר מהתחייבויותיו לפי הסכם זה.

15.3 המתכנן אחראי כלפי צד שלישי לכל נזק שייגרם לצד השלישי ע"י מעשה או מחדל בקשר או עקב ביצוע תפקידי המתכנן ואם המזמינה תחויב ע"י בית המשפט או רשות אחרת המוסמכת עפ"י דין או פסק בורר לשלם לצד שלישי סכום כלשהו בגין נזק שהמתכנן אחראי לו כאמור, יהיה המתכנן חייב לשפות מיד את המזמינה בכל סכום שהמזמינה תחויב בו בצרוף ריבית מקסימלית בשיעור שגובה בנק _____ על משיכות יתר חריגות בחשבונות הח"ד וכן הוצאות משפטיות אחרות שייגרמו למזמינה בגין תביעה זו.

15.4 המזמינה רשאית לנכות כל סכום שהיא שילמה או חייבת לשלמו מכל סיבה שהיא וכאמור בסעיפים 15.1-15.3 מכל סכום שיגיע למתכנן ממנה וגם תהא זכאית לעכב כל סכום כזה להבטחת תשלום ששילמה המזמינה או תחויב לשלמו כאמור בכל מקרה בו יראה לה או ליועצה המשפטיים כי עשויים לפסוק נגד המזמינה דמי נזק לצד שלישי.

16. ביטוח .16

מבלי לגרוע מהתחייבויות המתכנן על פי כל דין, ומבלי לפגוע בהוראה מהוראות הסכם זה, המתכנן מתחייב בזאת לרכוש ולקיים את הביטוחים המפורטים להלן. הביטוחים יהיו בתוקף במשך כל תקופת ההתקשרות בין העירייה לבין המתכנן על פי הסכם זה, ולגבי ביטוח האחריות המקצועית – כמפורט בסעיף המתאים;

16.1 פוליסה לביטוח חבות מעבידים בגין חבות כלפי כל המועסקים על ידי המתכנן בביצוע השירותים הניתנים על ידו לעירייה בהתאם לחוזה זה. ביטוח זה ייערך בגבולות האחריות התקניים המוצעים על ידי חברות ביטוח בישראל עבור ביטוח אחריות מעבידים. מוסכם כי דרישה זו לא תהיה בתוקף אם המתכנן לא מעסיק עובדים שכירים כלשהם. העירייה תכלל בשם המבוטח בפוליסה זו אם יטען כי היא חבה בחובות כמעסיק כלפי מי מעובדי המתכנן.

16.2 ביטוח חבות כלפי צד ג' בגין חבות הנובעת מנזק או פגיעה בגוף או ברכוש של כל אדם (כולל כל גוף משפטי שהוא) אשר נבעו ממעשה או ממחדל רשלני של המתכנן, בגבול אחריות שלא יפחת מסכום של - 2,000,000 ₪ (שני מיליון ₪) למקרה ולתקופה. היקף הכיסוי בפוליסה לא יפחת מהיקף הכיסוי בפוליסה "ביט" בענף זה. הפוליסה תצוין במפורש כי רכושה של העירייה יחשב כרכוש צד שלישי לצורך הכיסוי בפוליסה. העירייה תכלל בשם המבוטח בפוליסה זו בגין חבותה עקב מעשה או מחדל רשלני של המתכנן, ובכפוף לסעיף אחריות צולבת.

16.3 ביטוח אחריות מקצועית לכיסוי אחריותו המקצועית של המתכנן, הנובעת מעבודתו של המתכנן לרבות עבור העירייה.

ביטוח זה יהיה בגבולות אחריות שלא יפחתו מגבול אחריות של 2,000,000 ₪ למקרה ולתקופה.

שם המבוטח בפוליסה זו יהיה המתכנן, שותפיו, עובדיו וכל הפועלים מטעמו בביצוע עבודותיו עבור העירייה. העירייה תכלל בשם המבוטח בפוליסה זו בגין חבותה עקב מעשה או מחדל רשלני של המתכנן, ובכפוף לסעיף אחריות צולבת.

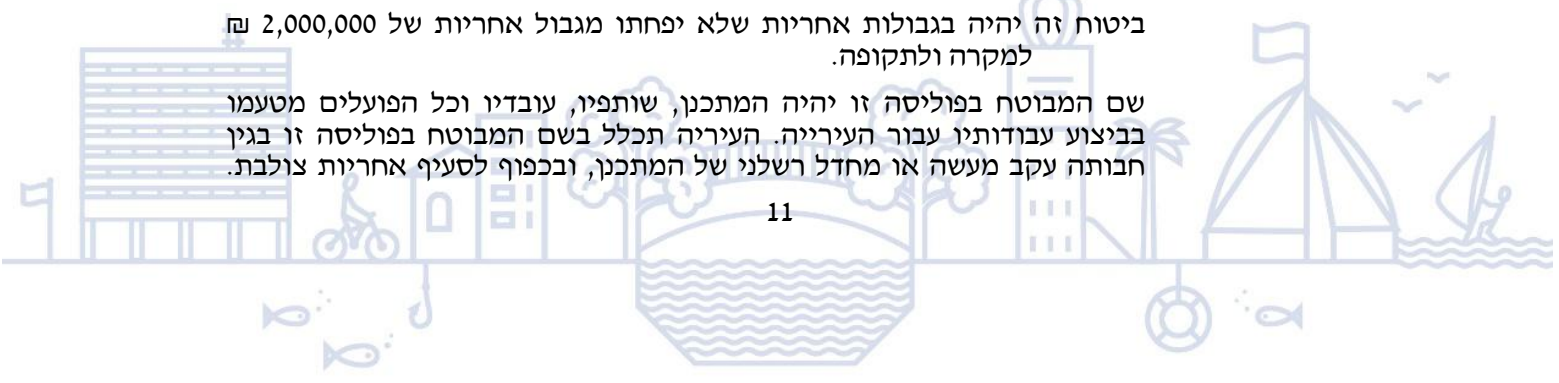

בפוליסה יבוטל כל חריג הנוגע לאבדן מסמכים, חריגה מסמכות, הוצאת דיבה ושם רע, אי יושר של עובדי המתכנן. כמו כן יכללו בה ההרחבות הבאות:

16.3.1 המתכנן יהיה חייב לחדש ביטוח זה ולהחזיקו בכיסוי במשך כל התקופה בה עלולה להיות מוטלת עליו אחריות בגין פעילותו עבור העירייה. התחייבותו זו של המתכנן תמשיך לחול אף לאחר תום תקופת ההתקשרות בין הצדדים. הפוליסה תכלול החרבה בגין סעיף גילוי מוארך של 6 חודשים לאחר תום תקופת ההתקשרות בין המתכנן לעירייה.

16.3.2 כיסוי מעשיו ומחדליו של כל אדם או גוף הפועלים כשלוחים, מורשים או נציגים של המתכנן.

16.3.3 כיסוי בגין חריגה מסמכות ייצוג שהוענקה למתכנן.

16.4 כל אחת מן הפוליסות המפורטות בסעיפים 16.1-16.3 לעיל תכלול גם את הפרטים הבאים:

16.4.1 תקופת הביטוח בכל פוליסה תחל ביום תחילת ההתקשרות בין המתכנן לבין העירייה, ותסתיים במועד תום ההתקשרות בפועל. במידה ומשך תקופת התקשרות זו עולה על 12 חודשים, יהיה המתכנן אחראי לחידוש הפוליסות מדי שנה עד לתום תקופת ההתקשרות.

16.4.2 לגבי הפוליסה לביטוח אחריות מקצועית המתכנן מתחייב לחדש פוליסה זו גם לאחר תום תקופת ההתקשרות בינו לבין העירייה כמפורט לעיל.

16.4.3 העירייה תיכלל כמבוטח נוסף ב"שם המבוטח" כמפורט לגבי כל פוליסות לעיל. הכיסוי בפוליסות לביטוח חבות כלפי צד שלישי ואחריות מקצועית יהיה כפוף גם לסעיף אחריות צולבת.

16.4.5 כל אחת מן הפוליסות תהיה כפופה לתנאי לפיו הכיסוי לא יצומצם או יבוטל במשך תקופת ההתקשרות בין המתכנן לבין העירייה, אלא אם תינתן הודעה מתאימה על כך בכתב לידי העירייה לפחות 60 יום מראש.

16.5 המתכנן מתחייב לרכוש כל פוליסת ביטוח אחרת או הרחבת פוליסה קיימת לכיסויים אשר לדעתו הנם דרושים למילוי התחייבויותיו על פי הסכם זה;

העירייה תהיה רשאית אך לא חייבת לבדוק את הפוליסות המצויינות בסעיפים 16.1 – 16.3 לעיל וכן כל פוליסה אחרת שנערכה על ידי המתכנן על ידי גורם מוסמך מטעמה, והמתכנן מתחייב להעביר למבטחו כל המלצות שיינתנו (אם יינתנו) על ידי העירייה או מטעמה. בדיקה זו לא תהווה ראיה כי הפוליסות תואמות את האמור לעיל, ואין בה כדי לגרום מאחריותו של המתכנן או להטיל אחריות כלשהי על העירייה או על מי מטעמה.

16.6 לפני תחילת ההתקשרות בין המתכנן לבין העירייה ימציא המתכנן לעירייה אישור מאת המבטח אשר ערך את הפוליסות הנדרשות על פי סעיף 16.1 – 16.3 לעיל בדבר עריכת הביטוח בנוסח אישור קיום ביטוחים המצורף כנספח ד' להסכם זה, המהווה חלק בלתי נפרד הימנו. המכנן יחזור ימציא לעירייה את טופס אישור קיום הביטוחים כשהוא חתום בידי המבטח מדי תום כל תקופת ביטוח במשך כל תקופת ההתקשרות, ולגבי ביטוח האחריות המקצועית אף לאחר מכן במשך כל התקופה בה נדרשים ממנו הביטוחים.

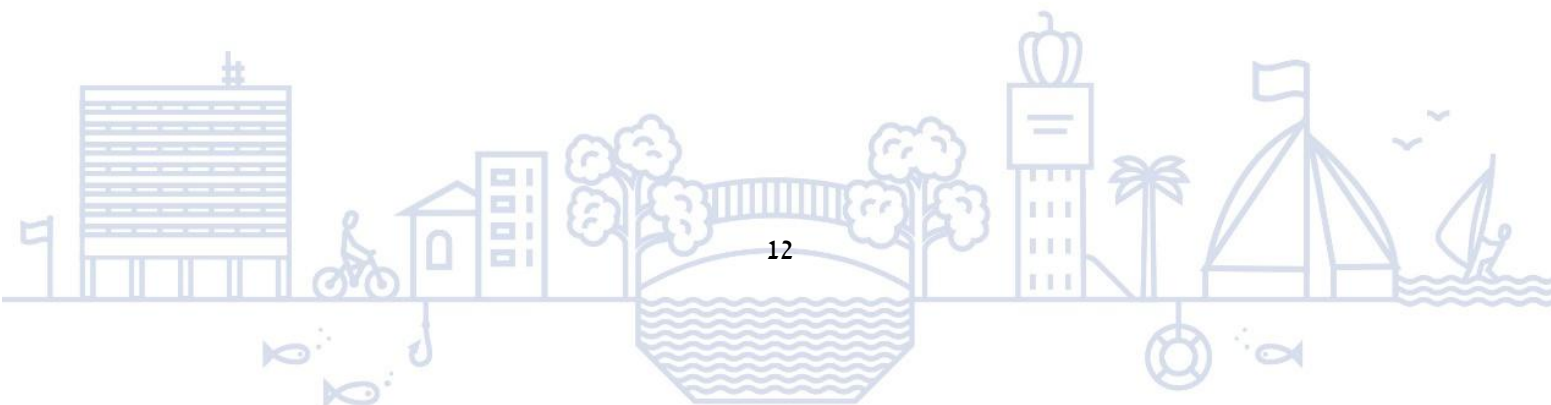

נספח ד

17. הספקת תכניות

- 17.1 במהלך ביצוע העבודות או בתקופת הבדק, חייב המתכנן למסור למזמינה ו/או למהנדס, לפי דרישתם ובזמן שייקבע על ידם, פירוט יתר או השלמות ושינויים לתוכניות ולמסמכים שהוכנו ע"י המתכנן (לרבות שינויים עפ"י האמור בסעיף 9 לעיל).
- 17.2 בגמר העבודות או בכל עת לאחר מכן או שההסכם הובא לידי גמר חייב המתכנן למסור למזמינה לפי דרישתה, העתקים מקוריים ברורים מכל התכניות, חישובי כמויות, וכל המסמכים האחרים שהוכנו על ידו או ע"י אחד המומחים המקצועיים והיועצים, והנוגעים לתפקידי המתכנן או לעבודות או לכל עניין אחר הנדון בהסכם זה.
- 17.3 עם גמר ביצוע העבודות או עם גמר הסכם זה כאמור בסעיפים 19-22 חייב המתכנן להמציא למזמינה סידרה אחת שלמה של עותקים מכל התוכניות שנעשו על ידיו, על ידי המומחים המקצועיים או על ידי היועצים השונים הנוגעות לביצוע המערכת כשתוכניות אלה מתוקנות בהתאם לביצוע העבודות בפועל (AS MADE). המתכנן חייב לשמור אצלו במשך 7 שנים מגמר ביצוע העבודות את כל התוכניות המתוקנות כאמור ולמסור למזמינה במשך תקופה זו, לפי דרישתה, עותק או עותקים מתוכניות או כל חלק מהן. בתום 7 השנים ימסור המתכנן למזמינה את כל התוכניות המקוריות.
- 17.4 המתכנן לא יהיה זכאי לכל תשלום בעד שרותיו לפי סעיף זה לרבות תיקון התוכניות בהתאם לביצוע העבודות.

18. הקניין בתכניות

הקניין בכל התכניות, נספחים, טיוטות, תרשימים, המפרטים והמסמכים האחרים שיוכנו ע"י המתכנן או ע"י המומחים המקצועיים או היועצים והנוגעים לתפקידי המתכנן או לעבודות או לכל עניין אחר במסגרת הסכם זה ומלוא זכויות היוצרים הנובעות מהן, יהיו שייכים למזמינה ולה בלבד בכל זמן שהוא, ואין המתכנן רשאי לעשות כל שימוש בהם ללא רשות מראש ובכתב של המזמין. המתכנן לא יהיה רשאי להעלות טענות בדבר זכויות יוצרים זכות פטנט, זכות מוסרית או כל זכות אחרת בתכניות ו/או בנספחים ו/או בטיוטות ו/או בתרשימים ו/או במפרטים ו/או במסמכים האחרים שיוכנו ע"י המתכנן או ע"י המומחים המקצועיים או היועצים והנוגעים לתפקידי המתכנן או לעבודות או לכל עניין אחר במסגרת הסכם זה המתכנן אינו רשאי לעכב בידיו את התכניות המפרטים והמסמכים האחרים כמפורט לעיל מכל

סיבה שהיא, בין בתקופות ההסכם ובין לאחר סיומו. המתכנן מתחייב להעביר למזמינה בכל עת שידרש לכך ע"י המזמינה העתקים מכל התכניות, נספחים, טיוטות, תרשימים, המפרטים והמסמכים האחרים שיוכנו ע"י המתכנן או ע"י המומחים המקצועיים או היועצים והנוגעים לתפקידי המתכנן או לעבודות או לכל עניין אחר במסגרת הסכם זה וכל מסמך ו/או ידיעות שיהיו למתכנן בכל הקשור לפרוייקט ו/או להסכם זה ו/או לעבודות נשוא הסכם זה.

מוסכם כי במקרה של הפסקת העסקת המתכנן ע"י המזמינה עפ"י אחד מהסעיפים 19 עד 22 להלן, המזמינה תהא רשאית להשתמש בתכניות, נספחים, טיוטות, תרשימים, המפרטים והמסמכים האחרים שיוכנו ע"י המתכנן או ע"י המומחים המקצועיים או היועצים והנוגעים לתפקידי המתכנן או לעבודות או לכל עניין אחר במסגרת הסכם זה- גם אם המשך העבודות יינתן ע"י מתכנן אחר.

כמו כן, המתכנן יהיה חייב, לבקשת המזמינה, ליתן את הסכמתו בכתב ככל שדרושה למסירת העבודות נשוא הסכם זה, לרבות כל התכניות, נספחים, טיוטות, תרשימים, המפרטים והמסמכים האחרים שיוכנו ע"י המתכנן או ע"י המומחים המקצועיים או היועצים והנוגעים לתפקידי המתכנן או לעבודות או לכל עניין אחר במסגרת הסכם זה, ככל מתכנן אחר לפי בחירת המזמינה מבלי שיהיה צורך להמתין לקבלת הכרעה בהליכים שיינקטו לפי הסכם זה אם יינקטו, ומבלי שיעלה המתכנן טענות בדבר זכויות יוצרים ו/או טענות אחרות.

19. הבאת ההסכם לידי גמר .19

- 19.1 המזמינה רשאית בכל עת ומכל סיבה שהיא לפי שיקול דעתה המוחלט בכל עת ומכל סיבה שהיא להביא הסכם זה, כולו או מקצתו, לידי גמר ע"י הודעה למתכנן. ניתנה הודעה כאמור – יסתיים ההסכם בתאריך שיקבע בהודעה או בתוך 14 יום מתאריך ההודעה, לפי התאריך המאוחר יותר.
- 19.2 הובא ההסכם לידי גמר כאמור בסעיף 19.1 לעיל, תשלם המזמינה למתכנן את שכר המתכנן באופן חלקי כאמור בהוראות ס"ק 13.1 לעיל. אם שולם למתכנן שכרו מעבר למגיע לו כאמור, ישיב המתכנן למזמינה את השכר שקיבל ביתר.
- 19.3 מובהר בזה כי המתכנן לא יהיה רשאי להפסיק את ביצוע העבודות נשוא הסכם זה ללא קבלת הסמכת המזמינה מראש ובכתב. הפסיק המתכנן את ביצוע העבודות ללא אישור המזמינה, יהיה חייב לפצות את המזמינה בגין כל הנזקים שיגרמו למזמינה עקב כך, וזאת מבלי לפגוע בכל זכות הנתונה למזמינה עפ"י הסכם זה ו/או עפ"י כל דין.

20. ביטול ההסכם עקב הפרתו ע"י המתכנן .20

- 20.1 בנוסף ומבלי לגרוע מהאמור בסעיף 19 לעיל ובסעיפים 21 ו-22 להלן רשאית המזמינה לבטל את ההסכם בכל אחד מהמקרים הבאים:
- 20.1.1 המתכנן הפר אחת או יותר מהתחייבויותיו לפי הסכם זה, ולא תיקן את ההפרה לאחר שקיבל התראה על כך מאת המזמינה תוך הזמן שנקבע בהתראה.
- 20.1.2 המתכנן פיגר בביצוע תפקיד מתפקידי המתכנן לפי הסכם זה או בהגשת איזה שרות המוטל עליו לפי הסכם זה באופן שיש בו לגרום לשיבוש לוח הזמנים שנקבע לסיום התכנון או העבודות ולא תיקן את הדבר מבעוד שקבעה לכך המזמינה בהודעה ששלחה למתכנן- בתנאי שהפיגור לא נגרם עקב כוח עליון.
- ביטול ההסכם יהיה בהודעת המזמינה למתכנן תוך זמן סביר לאחר ההתראה.
- 20.2 הופר ההסכם לפי האמור בסעיף 20.1 לעיל יהיה חייב המתכנן לשלם למזמינה פיצויים בעבור כל נזק שנגרם לה עקב ההפרה. מבלי לגרוע מהאמור לעיל תהא המזמינה זכאית לקבל נגד המתכנן כל סעד משפטי אחר, לרבות צו מניעה, צו עשה וצו ביניים.
- 20.3 בוטל ההסכם כאמור בסעיף זה תשלם המזמינה למתכנן את השכר המגיע לו בעבור תפקידי החלקיים שביצע עד לביטול ההסכם כפי האמור בסעיפים 12 ו-13 לעיל בניכוי הסכום שבו פחת שווי השרות עקב ההפרה לעומת השכר לפי המוסכם ובניכוי פיצויים בעבור כל נזק שנגרם למזמינה עקב ההפרה. שולם למתכנן מעבר למגיע לו עבור ביצוע תפקידי המתכנן עד לביטול ההסכם ישיב המתכנן למזמינה כל סכום שקיבל והוא אינו זכאי לו לפי הסכם זה.
- 20.4 עם ביטול ההסכם או לפי סעיפים 19 או 20 ימסור המתכנן לידי המזמינה את כל המסמכים שברשותו והנוגעים לעבודות, לרבות תוכניות, מפרטים, שרטוטים וכיו"ב.

21. שרות אישי .21

- 21.1 תנאי יסודי להסכם זה הוא כי השרות מטעם המתכנן יינתן על ידי מר _____ (להלן: _____) כל תפקידי המתכנן עפ"י הסכם זה יבוצעו ע"י _____ באופן אישי.
- 21.2 הופר התנאי היסודי לעיל רשאית המזמינה לבטל את ההסכם מיד לאחר שנודע לה על ההפרה. נעדר מר _____ משיבת תאום שבועית או משיבה אחרת שתיקבע מראש ו/או מביקור ו/או מביצוע כל תפקיד מתפקידי המתכנן עפ"י הסכם זה, יופחת שכ"ט של המתכנן בסך של 2,500 ₪ בעבור כל היעדרות ו/או שרות כאמור. ייעדר המתכנן פעם נוספת, יגדל הקנס ב- 500 ₪ נוספים עבור כל ישיבה נוספת ממנה ייעדר המתכנן;



פיצוי מוסכם בגין אי עמידה בלוחות זמנים 21.3

אחר המתכנן בקיום התחייבויותיו על פי הסכם זה יופחתו משכר המתכנן כהגדרתו בהסכם זה סכומים מוסכמים וידועים מראש כפיצוי מוסכם של המזמינה בהתאם להיקף הכספי של העבודות; שיעור ההפחתות ביחס להיקף העבודה מפורט בנספח ה' להסכם זה המהווה חלק בלתי נפרד הימנו;

נספח ה

מתכנן בלתי כשר לפעולה .22

22.1 נפטר המתכנן, פשט רגל, או נעשה בלתי כשר לפעולה משפטית, יחשב הדבר לביטול ההסכם לפי סעיף 20 והוראות הסעיף יחולו בשנויים המחויבים על היורשים ו/או באי כוחו של המתכנן.

22.2 כל הבא מכוחו של המתכנן ימסור לידי המזמינה את כל התכניות, המפרטים וכל המסמכים האחרים שהוכנו ע"י המתכנן ו/או ע"י אחד המומחים המקצועיים או היועצים הנוגעים לתפקידי המתכנן או לעבודות או לכל עניין אחר הנדון בהסכם זה וכנגד זה ישלם המזמין לבאים מכוחו עפ"י דין לאחר קיזוז כל התחייבויות המתכנן כלפי המזמינה – את השכר המגיע, אם מגיע, למתכנן.

חידוש ההסכם .23

לא נכנס חלק של הסכם לתוקף או השתמשה המזמינה בהוראות סעיפים 19-22 לעיל והביאה את ההסכם לידי גמר בכל שלב של תפקידי המתכנן – תהיה המזמינה רשאית למסור את המשך ביצוע תפקידי המתכנן לאדם אחר ואותו אדם יוכל להשתמש בתכניות ובכל יתר המסמכים והחישובים הנוגעים לתפקידי המתכנן או לעבודות או לכל עניין אחר הקשור בהסכם, שהוכנו ע"י המתכנן, וזה מבלי לזכות את המתכנן בכל תשלום שכר, תמורה או פיצוי אחר, בעד השימוש כאמור לעיל.

ביצוע .24

מוסכם בזאת במפורש כי ביצוע התחייבויותיה של המזמינה לפי הסכם זה מותנה בכך שהמתכנן יקיים תחילה את התחייבויותיו הוא על פי הסכם זה בשלמותן ובמועדיהן.

קיזוז .25

המזמינה רשאי לקזז כל סכום בין קצוב ובין בלתי קצוב שמגיע לה מאת המתכנן (או יורשיו ו/או באי כוחו) לפי הסכם זה וכנגד סכומים שמגיעים למתכנן (או יורשיו ו/או באי כוחו) מאת המזמינה.

הסבת הסכם .26

26.1 המתכנן אינו רשאי להסב לאחר את ההסכם או כל חלק ממנו וכן אין הוא רשאי להעביר או למסור לאחר כל תפקיד, זכות או התחייבות לפי הסכם זה אלא בהסכמת המזמינה בכתב ומראש.

26.2 המתכנן אינו רשאי למסור לאחר את ביצוע תפקידי המתכנן או כל חלק מהם, אלא בהסכמת המזמינה בכתב ומראש.

26.3 אישרה המזמינה הסבת ההסכם או כל חלק ממנו או מסירת ביצוע תפקידי המתכנן כולם או מקצתם לאחר, בהתאם לאמור לעיל בסעיף זה, ישאר המתכנן אחראי באופן מוחלט כלפי המזמינה לכל תפקידי המתכנן והתחייבויות המוטלות עליו עפ"י הסכם זה.

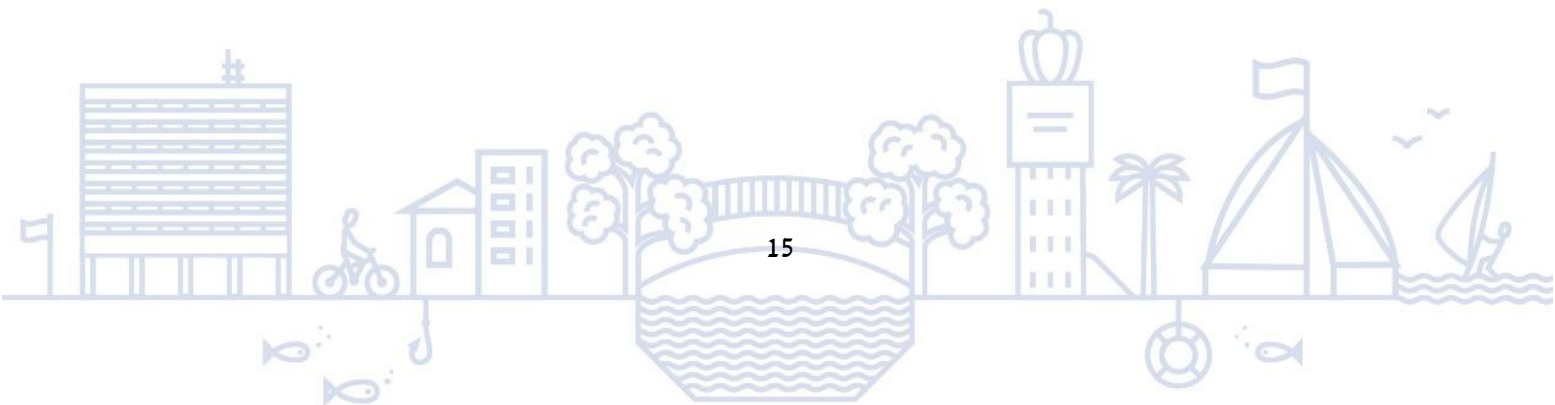

26.4 המזמינה תהא רשאית להעביר בכל עת כל זכות מזכויותיה וכל התחייבות מהתחייבויותיה לפי הסכם זה, לפי שייראה בעיניו, מבלי להיזקק להסכמת המתכנן (בתנאי שישמרו זכויות המתכנן לפי ההסכם כלפי הנעבר).

מבלי לפגוע בכלליות האמור ברישא של סעיף זה תהא המזמינה רשאית בכל עת לאצול מסמכויותיה ולהעביר כל זכות מזכויותיה וכל חובה מחובותיה לפי הסכם זה למפקח מבלי להיזקק להסכמת המתכנן.

27. ויתור על זכויות ותנאי ההסכם

כל ויתור, ארכה או הנחה אחרת מצד אחד למשנהו לא יהיה בר תוקף אלא אם נעשה בכתב ונחתם ע"י הצדדים. מוסכם בזה כי תנאי ההסכם משקפים את המוסכם והמותנה בין הצדדים, וכי כל צד לא יהא קשור בכל הבטחות, פרסומים, הצהרות, מצגים, הסכמים, השפעות והתחייבויות בע"פ או בכתב שאינן נכללות בהסכם ונעשו, אם בכלל, לפני חתימתו. כל שינוי של הסכם זה חייב להיעשות בכתב ובחתימת הצדדים.

28. מעמד המתכנן

28.1 מוסכם במפורש כי ביחסיו עם המזמינה לפי הסכם זה, המתכנן הוא בבחינת קבלן עצמאי, אינו נמנה על עובדי המזמינה ואין בינו לבין המזמינה כל יחסים של עובד ומעביד; כמו כן לא יהיו בין עובדי המתכנן לבין המזמינה יחסי עובד מעביד. כל מי שיעסוק בכל צורה שהיא במתן העבודות נשוא הסכם זה, מטעם המתכנן, יראו אותו לכל דבר ועניין כעובדו של המתכנן. כל זכויותיו של המתכנן כלפי המזמינה נובעות אך ורק מהסכם זה.

28.2 המתכנן מוותר בזה על כל תביעות, דרישות וטענות כלפי המזמינה שמקורן בכל תאונה שקרתה או נזק שנגרם במהלך מילוי תפקידי המתכנן או כל התחייבות מהתחייבויותיו לפי הסכם זה.

28.3 המתכנן ישלם עבור עצמו כל תשלום מס ו/או כל תשלום שיגיע ממנו עקב התחייבויותיו על פי הסכם זה ו/או עקב הכנסותיו. כמו כן, המתכנן יהיה אחראי לעובדיו ובכלל זה לתשלומי מס הכנסה, ביטוח לאומי, קרנות עובדים, פנסיה וכל תשלום אחר שחל או יחול על המתכנן בגין עובדיו, תנאי עבודתם, העסקתם וביטחונם הסוציאלי.

29. איסור לקבל שכר נוסף

המתכנן מתחייב שלא לקבל עבור ביצוע התחייבויותיו ו/או מילוי תפקידיו לפי הסכם זה כולם או חלקם כל תמורה ודבר ערך פרט לתמורה המפורטת בהסכם זה שאותה חייבת לשלם המזמינה.

המתכנן לא יקבל שכר, כל תמורה, מתנה, או דבר ערך בקשר לכל ענין מעניני הסכם זה מכל אדם או תאגיד זולת המזמינה.

30. איסור התקשרות נוספת

המתכנן מתחייב שלא להתקשר עם כל גורם שהוא לביצוע איזושהי עבודה בקשר לעבודות נשוא פרויקט זה, זולת לפי הסכם זה ובהסכמת המזמינה.

31. חובה להמשיך במילוי ההתחייבויות

אם הגיש המתכנן כל דרישה ו/או תביעה כלפי המזמין ו/או מי מטעמו יהיה עליו להמשיך בביצוע תפקידיו או התחייבויותיו לפי הסכם זה כאילו לא הוגשה תביעה.

32. הרשאה תקציבית ואישור מוסדות ממשלה

מוסכם במפורש בין הצדדים שחוזה זה יהיה תקף לאחר קבלת הרשאה תקציבית בפועל ע"י מוסדות הממשלה לרבות הרשאה מאושרת משרד הבינוי והשיכון ולאחר אישור תב"ר תקציבי ברשות



כתובות

כתובות הצדדים לצורכי הסכם זה הן :
המזמין : עיריית נהריה, שד' הגעתון 19, נהריה

המתכנן

כל הודעה שתשלח בדואר רשום לפי אחת מהכתובות הנ"ל, תחשב כאילו הגיעה לידיעתו ולרשותו של הצד הנמען תוך 72 שעות מעת שליחתה אליו. הודעה שתימסר ביד – במסירה אישית תיחשב כאילו הגיעה לתעודתה בעת מסירתה. הודעה ששוגרה בפקס ונתקבל אישור המכשיר על השעה ועל המשלוח תיחשב כאילו נתקבלה בשעה הנקובה ובלבד שזוהי שעת עבודה מקובלת. פקס שנשלח מחוץ לשעות העבודה ייחשב כאילו נתקבל עם תחילתו של יום העבודה הסמוך.

ולראיה באו הצדדים על החתום:

ה מת כ נן

עיריית נהריה

נספח ג'
שכר טרחה

שכר טרחה

1. על אף האמור מובהר ומוסכם בזאת כי במידה ויחולו עיכובים בהעברת תקצוב ממשרדי הממשלה המיועד עבור ביצוע העבודות הכלולות בחוזה זה, יעוכב התשלום לקבלן בהתאמה ולקבלן לא תהא כל טענה כנגד עיריית נהריה עקב כך מובהר ומוסכם בזאת כי הקבלן לא יהא זכאי לכל תשלום העולה על התמורה הנקובה לעיל, במידה ולא ניתנה הסכמת העירייה להגדלה כאמור, מראש ובכתב, חתומה ע"י הגורמים המוסמכים לכך.

1. התמורה למתכנן בגין עבודת התכנון האדריכלי והקונסטרוקציה הינה בגובה _____ ₪ כולל מע"מ
כהגדרתו (להלן: תמורה").

מוסכם כי בכפוף לסעיף 1 לעיל, התשלום של שכר המתכנן יהיו כדלקמן:

25%	○ אישור תכנון מוקדם ע"י העיריה
30%	○ העברת כל חומר המכרז ואישור נציג העירייה
25%	○ העברת תוכניות לביצוע ואישור מנהל הפרויקט
20%	○ פיקוח עליון
100%	_____ סך הכל

המתכנן

עיריית נהריה

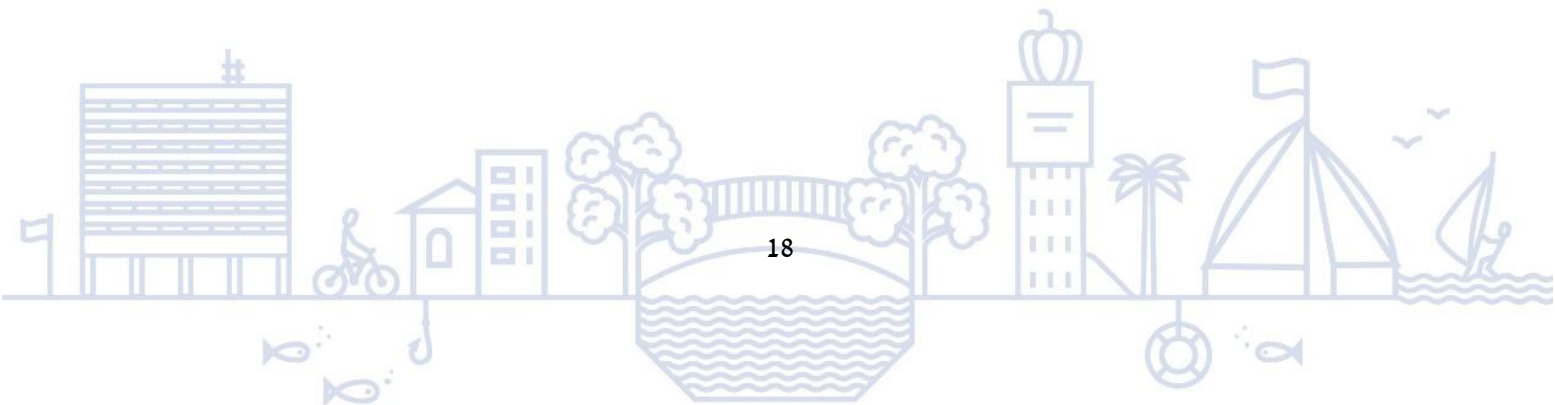

תאריך הנפקת האישור		אישור קיום ביטוחים				
<p>אישור קיום ביטוחים : אישור ביטוח זה מהווה אסמכתא לכך שלמבוטח ישנה פוליסת ביטוח בתוקף, בהתאם למידע המפורט בה. המידע המפורט באישור זה אינו כולל את כל תנאי הפוליסה וחריגיה. יחד עם זאת, במקרה של סתירה בין התנאים שמפורטים באישור זה לבין התנאים הקבועים בפוליסת הביטוח יגבר האמור בפוליסת הביטוח למעט במקרה שבו תנאי באישור זה מטיב עם מבקש האישור..</p>						
מבקש האישור הראשי	גורמים נוספים הקשורים למבקש האישור וייחשבו כמבקש האישור	המבוטח/המועמד לביטוח	אופי העסקה והעיסוק המבוטח	מעמד מבקש האישור		
שם: עיריית נהריה	שם: אין	שם: (יש להוסיף)	אופי העסקה: שירותים	מזמין שירותים		
ת.ז./ח.פ.	ת.ז./ח.פ.	ת.ז./ח.פ. (יש להוסיף)	העיסוק המבוטח:			
מען: שדרות הגעתון, נהריה	מען	מען: (יש להוסיף)	שירותי תכנון כוללני לחידוש רחוב הרצל בנהריה			
	תיאור הקשר למבקש האישור הראשי:					
כיסויים						
סוג הביטוח	מספר הפוליסה	נוסח ומתן הפוליסה	תחילה	תאריך סיום	גבול אחריות לכלל פעילות המבוטח/ סכום ביטוח לתקופה למקרה	מטבע
צד ג'		ביט			2,000,000	₪
אחריות מעבידים		ביט			20,000,000	₪
אחריות מקצועית			תאריך רטרו:		2,000,000	₪
<p>פירוט השירותים (בכפוף, לשירותים המפורטים בהסכם בין המבוטח למבקש האישור, יש לציין את קוד השירות מתוך הרשימה הסגורה המפורטת בסנפס ג' כפי שמפורסם על ידי רשות שוק ההון, ביטוח וחיסכון. ניתן להציג בנוסף גם המלל המוצג לצד הקוד ברשימה הסגורה):</p>						
040,038						
ביטול/שינוי הפוליסה:						
שינוי לרעת מבקש האישור או ביטול של פוליסת ביטוח, לא ייכנס לתוקף אלא 60 יום לאחר משלוח הודעה למבקש האישור בדבר השינוי או הביטול.						
חתימת האישור						
המבטח:						

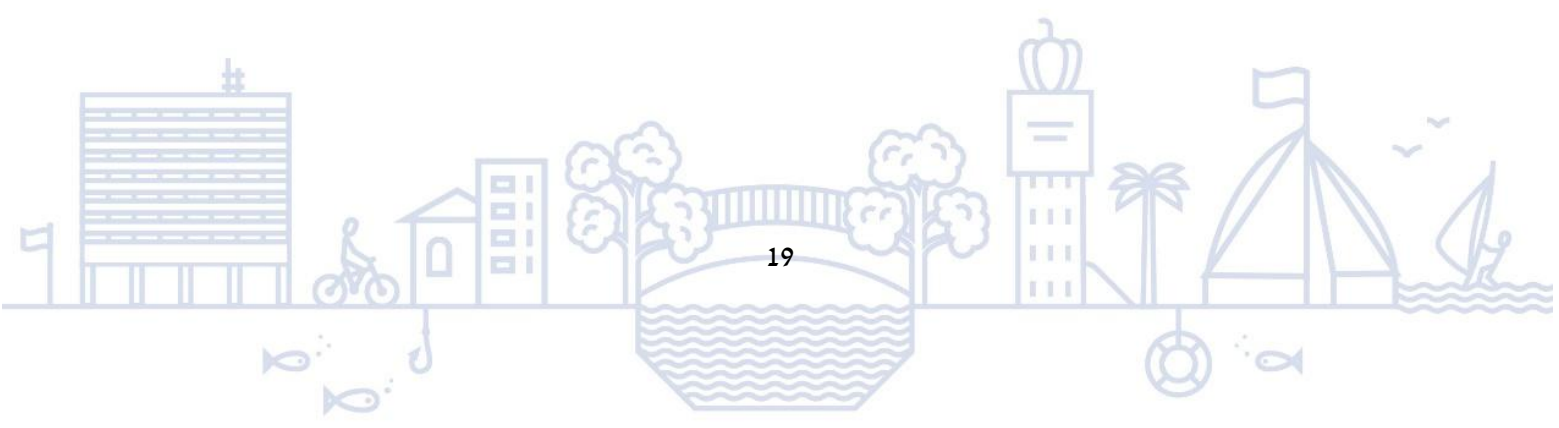

נספח ה'

שאלון לאיתור חשש לניגוד עניינים

1. תפקידים ציבוריים

פירוט תפקידים בשירות הציבורי וכהונות ציבוריות שלא צוינו בשאלה 2 לעיל.
 נא להתייחס לתפקידים נוכחיים ולתפקידים קודמים לתקופה של 4 שנים אחורה.

הגוף	התפקיד	תאריכי מילוי התפקיד

2. חברות בדירקטוריונים או בגופים מקבילים

פירוט חברות בדירקטוריונים או בגופים מקבילים של תאגידיים, רשויות או גופים אחרים, בין אם הם ציבוריים ובין אם שאינם ציבוריים.

נא להתייחס לכהונות נוכחיות ולכהונות קודמות לתקופה של 4 שנים אחורה.

שם התאגיד/רשות/גוף ותחום עיסוקו	תאריך התחלת הכהונה ותאריך סיומה	סוג הכהונה (דירקטור חיצוני או מטעם בעלי מניות, ככל שמדובר בדירקטור מהסוג השני – נא לפרט גם)	פעילות מיוחדת בדירקטוריון, כגון חברות בוועדות או תפקידים אחרים

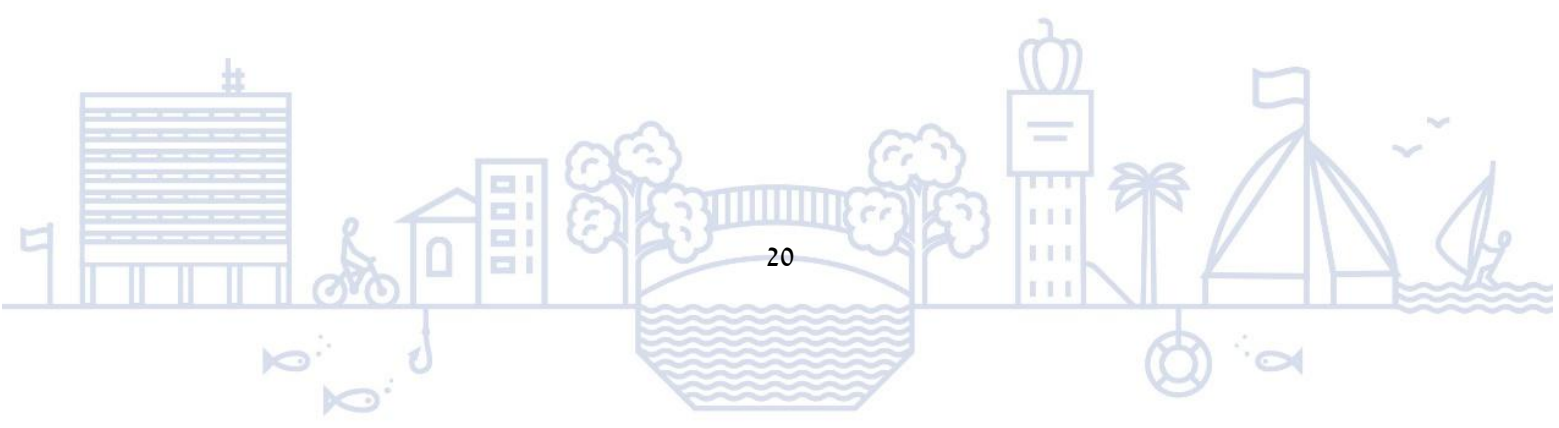

האם יש, או היו לך, או לגוף שאתה בעל עניין בו, זיקה או קשר, שלא כאזרח המקבל שירות, לפעילות הרשות המקומית שבה אתה/מועמד/ת לעבוד, או לגופים הקשורים אליו (ובכלל זה זיקה או קשר לתאגידים סטטוטוריים שבשליטת הרשות המקומית שבה אתה/מועמד/ת לעבוד, או לגופים אחרים שהוא קשור אליהם) ?

נא התייחס לזיקות ולקשרים נוכחיים ולתקופה של 4 שנים אחורה.

נא לציין כל זיקה או קשר באופן מפורט.

"בעל עניין" בגוף – לרבות כל מי שיש לו אחזקות בגוף ו/או מכהן כדירקטור, או בגופים מקבילים בו ו/או עובד בו ו/או מייצג אותו ו/או יועץ חיצוני לו (אין צורך לפרט אחזקה שלא כבעל עניין בתאגיד כמשמעו בחוק ניירות ערך, התשכ"ח-1968, בתאגידים הנסחרים בבורסה)¹.

כן/לא

אם כן, פרטי:

4. פירוט תפקידים כאמור בשאלות 2-5 לגבי קרובי משפחה

פירוט תפקידים, כאמור, בסעיפים 2-5 לעיל לגבי קרובי משפחתך.

יש להתייחס לתפקידים ולכהונות **בהווה** בלבד.

¹חוק ניירות ערך, תשכ"ח-1968

"בעל עניין", בתאגיד –

(1) מישש מחזיק בחמישה אחוזים או יותר מהון המניות המונפק של התאגיד או מכוח ההצבעה בו, מי שרשאי למנות דירקטור אחד או יותר מהדירקטורים של התאגיד או את מנהלו הכללי, מי שמכהן כדירקטור של התאגיד או כמנהלו הכללי, או תאגיד שאדם כאמור מחזיק עשרים וחמישה אחוזים או יותר מהון המניות המונפק שלו או מכוח ההצבעה בו או רשאי למנות עשרים וחמישה אחוזים או יותר מהדירקטורים שלו; לעניין פסקה זו-

(א) יראו מנהל קרן להשקעות משותפות בנאמנות כמחזיק בניירות הערך הכלולים בנכסי הקרן;

(ב) החזיק אדם בניירות ערך באמצעות נאמן, יראו גם את הנאמן כמחזיק בניירות הערך האמורים; לעניין זה "נאמן" – למעט חברת רישומים ולמעט מי שמחזיק בניירות ערך רק מכוח תפקידו כנאמן להסדר כמשמעותו לפי סעיף 46(א)(2) או כנאמן, להקצאת מניות לעובדים, בהגדרתו בסעיף 102 לפקודת מס הכנסה;

(2) חברה בת של תאגיד, למעט חברת רישומים.

נא לפרט את שם הקרוב, סוג הקרבה המשפחתית והפרטים הרלבנטיים שנדרשו בשאלות לעיל (למשל, אם בן/בת זוגך/חברה/בדירקטוריון, יש לפרט שם התאגיד ותחום עיסוקו, תאריך התחלת הכהונה, סוג הכהונה ופעילות מיוחדת בדירקטוריון).

"קרוב" – בן/בת זוג הורה, צאצא ומי שסמוך על שולחןך.



5. זיקות לכפופים או לממונים בתפקיד

האם את/ה ומי שאמורים להיות ממונים עליך (במישרין או בעקיפין), או כפופים לך בתפקיד שאליו את/ה מועמדת/ת מכהנים בכהונה משותפת בארגונים אחרים? האם מתקיימים ביניכם יחסי כפיפות במסגרות אחרות, כמו קשרים עסקיים, קשרי משפחה או זיקות אחרות?

כן/לא

אם כן, פרטי:

6. תפקידים ועניינים שלך או של קרוביך, העלולים להעמידך במצב של חשש לניגוד עניינים

האם ידוע לך על תפקידים ועניינים שלא פורטו לעיל, שלך או של קרוביך, שעלולים להעמיד אותך במצב של חשש לניגוד עניינים בתפקיד שאליו את/ה מועמדת/ת?

"קרוב" – בן/בת זוג, הורה, צאצא ומי שסמוך על שולחןך.

כן/לא

אם כן, פרטי:

7. תפקידים, עיסוקים, כהונות ועניינים של קרוביך האחרים ושל מקורביך שעלולים להעמידך במצב של חשש לניגוד עניינים

האם ידוע לך על תפקידים, עיסוקים, כהונות ועניינים אחרים של קרוביך האחרים, שאלהם לא התבקשת להתייחס בשאלות לעיל, או של מקורביך (ובכלל זה חברים קרובים ושותפים עסקיים), שעלולים להעמיד אותך במצב של חשש לניגוד עניינים בתפקיד שאליו את/ה מועמדת/ת?

נא להתייחס גם לאחים ולבני זוגם ולקרובים שאינם מדרגה ראשונה.

נא להתייחס במיוחד לנושאים שאלהם נשאלת בשאלות 1-8 לעיל (לדוגמה תפקידים ועיסוקים של קרובים אלה, חברויות בדירקטוריונים או בגופים מקבילים, וקשר שיש להם לפעילות הרשות המקומית).

כן/לא

אם כן פרטי:

8. פירוט קורות חיים ועיסוקים

נא צרף/י בנפרד קורות חיים מעודכנים ליום מילוי השאלון, הכוללות השכלה ופירוט עיסוקים בעבר ובהווה, כולל תאריכים.

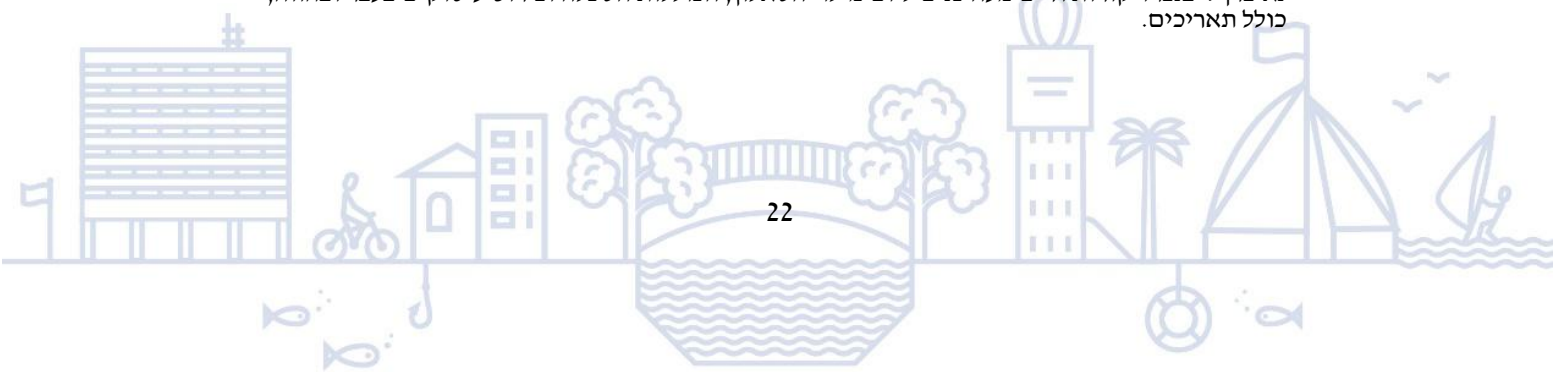

חלק ב' – נכסים ואחזקות

9. אחזקות במניות

פירוט החזקות מניות בתאגידים, במישרין או בעקיפין, או שותפות בגופים עסקיים כלשהם, שלך או של קרוביך.

(אין צורך לפרט אחזקה שלא כבעל עניין בתאגיד כמשמעו בחוק ניירות ערך, התשכ"ח – 1968 בתאגידים הנסחרים בבורסה²).

"קרוב" – בן/בת זוג, הורה, צאצא ומי שסמוך על שולחנך.

כן/לא

אם כן פרטי:

שם התאגיד/הגוף	שם המחזיק (אם המחזיק אינו המועמד)	% החזקות	תחום עיסוק התאגיד/הגוף

² חוק ניירות ערך, תשכ"ח – 1968

"בעל עניין" בתאגיד-

(1) מי שמחזיק בחמישה אחוזים או יותר מהון המניות המונפק של התאגיד או מכוח ההצבעה בו, מי שרשאי למנות דירקטור אחד או יותר מהדירקטורים של התאגיד או את מנהלו הכללי, מי שמכהן כדירקטור של התאגיד או כמנהלו הכללי, או תאגיד שאדם כאמור מחזיק עשרים וחמישה אחוזים או יותר מהון המניות המונפק שלו או מכוח ההצבעה בו או רשאי למנות עשרים וחמישה אחוזים או יותר מהדירקטורים שלו; לעניין פסקה זו –



(א) יראו מנהל קרן להשקעות משותפות בנאמנות כמחזיק בניירות הערך הכלולים בנכסי הקרן ;
(ב) החזיק אדם בניירות ערך באמצעות נאמן, יראו גם את הנאמן כמחזיק בניירות הערך האמורים ; לעניין זה, "נאמן" – למעט חברת רישומים ולמעט מי שמחזיק בניירות ערך רק מכוח תפקידו כנאמן להסדר כמשמעותו לפי סעיף 46 (א)(2) או כנאמן, להקצאת מניות לעובדים, בהגדרתו בסעיף 102 לפקודת מס הכנסה ;

(2) חברה בת של תאגיד, למעט חברת רישומים.

10. נכסים שאחזקתם, מכירתם או שימוש בהם עשויים להעמידך במצב של חשש לניגוד עניינים

האם קיימים נכסים אחרים בבעלותך או בבעלות קרוביך, שאחזקתם, מכירתם או שימוש בהם עשויים להעמידך במצב של ניגוד עניינים עם התפקיד שאליו אתה מועמד?

"קרוב" – בן/בת זו, הורה, צאצא ומי שסמוך על שולחןך.

כן/לא

אם כן, פרט/י:

11. חבות כספית בהיקף משמעותי

האם אתה, קרוביך או מישהו משותפיך העסקיים, אם ישנם, חייב כספים או ערב לחובות או להתחייבויות כלשהם?

מובהר כי במסגרת שאלה זו יש להתייחס אף לחובות כלפי עיריית נהריה מכל סוג שהוא וכן להסדרי תשלום חובות אלה ככל שקיימים כאלה.

"קרוב" – בן/בת זו, הורה, צאצא ומי שסמוך על שולחןך.

כן/לא

אם כן, פרט/י:

12. נכסים אחרים העלולים להעמידך במצב של חשש לניגוד עניינים

האם ידוע לך על נכסים אחרים, שלא פרטו לעיל, שעשויים להעמיד אותך במצב של חשש לניגוד עניינים בתפקיד שאליו אתה מועמד/ת ?

נא להתייחס לנכסים שלך, של קרוביך, של מקורביך (ובכלל זה חברים קרובים ושותפים עסקיים), של גופים שאתה בעל עניין בהם ושל גופים שקרוביך או מקורביך הם בעלי עניין בהם.

נא להתייחס גם לאחים ולבני זוגם ולקרובים שאינם מדרגה ראשונה.

"בעל עניין" בגוף – לרבות מי שיש לו אחזקות בגוף ו/או זכויות הצבעה בו, בין במישרין ובין ועקיפין ו/או מכהן בדירקטוריון או בגופים מקבילים בו ו/או עובד בו ו/או מייצג אותו ו/או יועץ חיצוני לו.

כן/לא

אם כן, פרט/י:

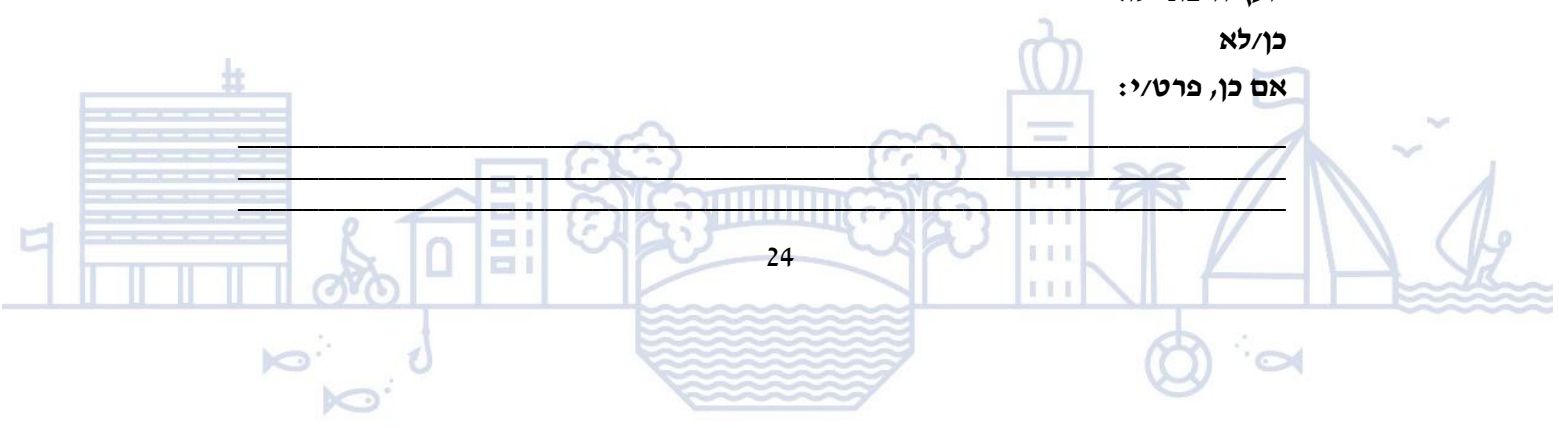

חלק ג' – הצהרה

אני החתום/ה מטה _____ ת.ז. מס': _____
מצהירה/ה בזאת כי:

1. כל המידע והפרטים שמסרתי בשאלון זה, בקשר לעצמי, לקרובי ולמקורבי, הם מלאים, נכונים ואמיתיים;
2. כל המידע והפרטים שמסרתי בשאלון זה, בקשר לעצמי, לקרובי ולמקורבי, הם מידיעה אישית, אלא אם כן נאמר במפורש כי ההצהרה היא למיטב הידיעה, וזאת במקרה שבו הפרטים אינם ידועים לי במלואם ו/או בחלקם ו/או אינם ידועים לי מידיעה אישית;
3. מעבר לפרטים שמסרתי בשאלון לא ידוע לי על כל עניין אחר שעלול לגרום לי להיות במצב של חשש לניגוד עניינים עם התפקיד;
4. אני מתחייב/ת להימנע מלטפל בכל עניין שעלול לגרום לי להיות במצב של חשש לניגוד עניינים במילוי התפקיד, עד לקבלת הנחייתו של היועץ המשפטי של הרשות המקומית בנושא;
5. אני מתחייב כי במקרה בו יחולו שינויים בתוכן הצהרותיי בשאלון או יתעוררו, במהלך הדברים הרגיל, סוגיות שלא נצפו מראש, שעשויות להעמיד אותי במצב של חשש לניגוד עניינים, איוועץ ביועץ המשפטי של הרשות המקומית, אמסור לו את המידע הרלבנטי בכתב ואפעל לפי הנחיותיו;

חתימה

תאריך

